

Монтажная панель

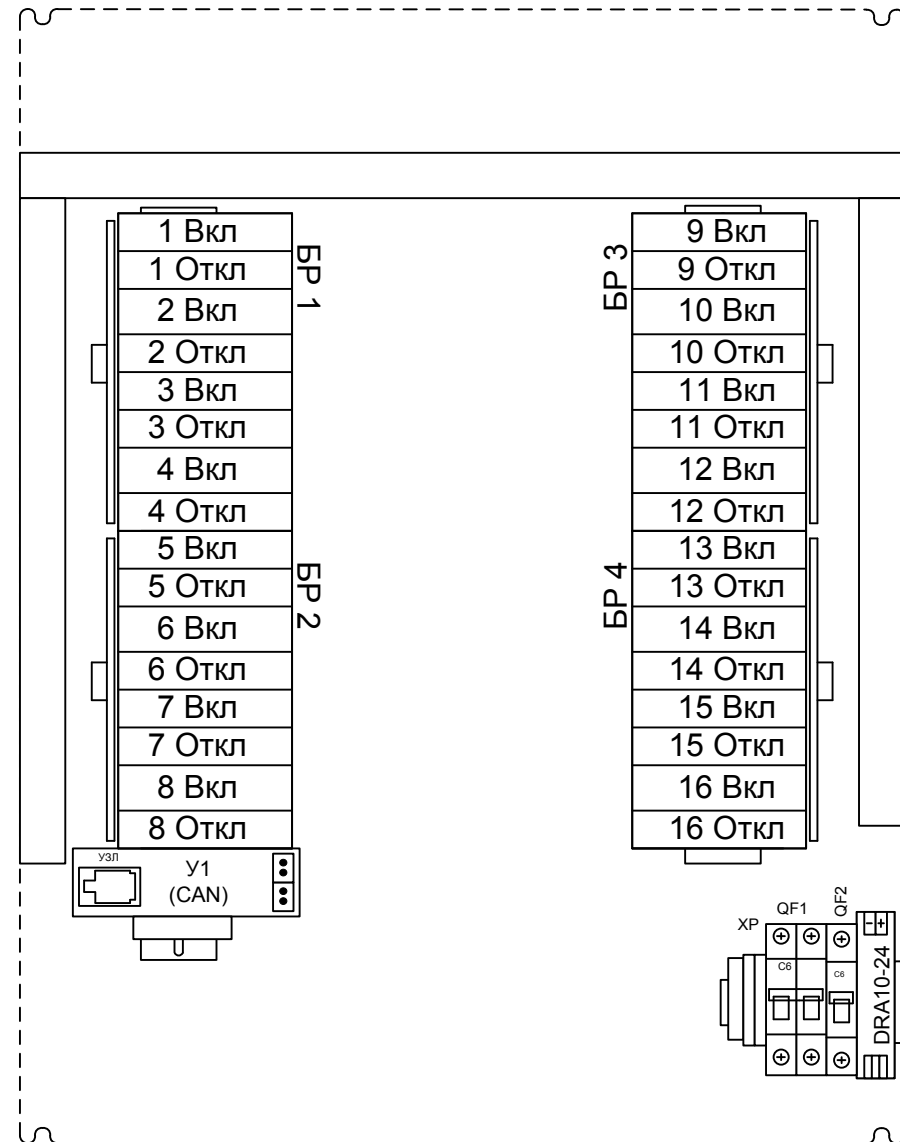

Передняя дверь

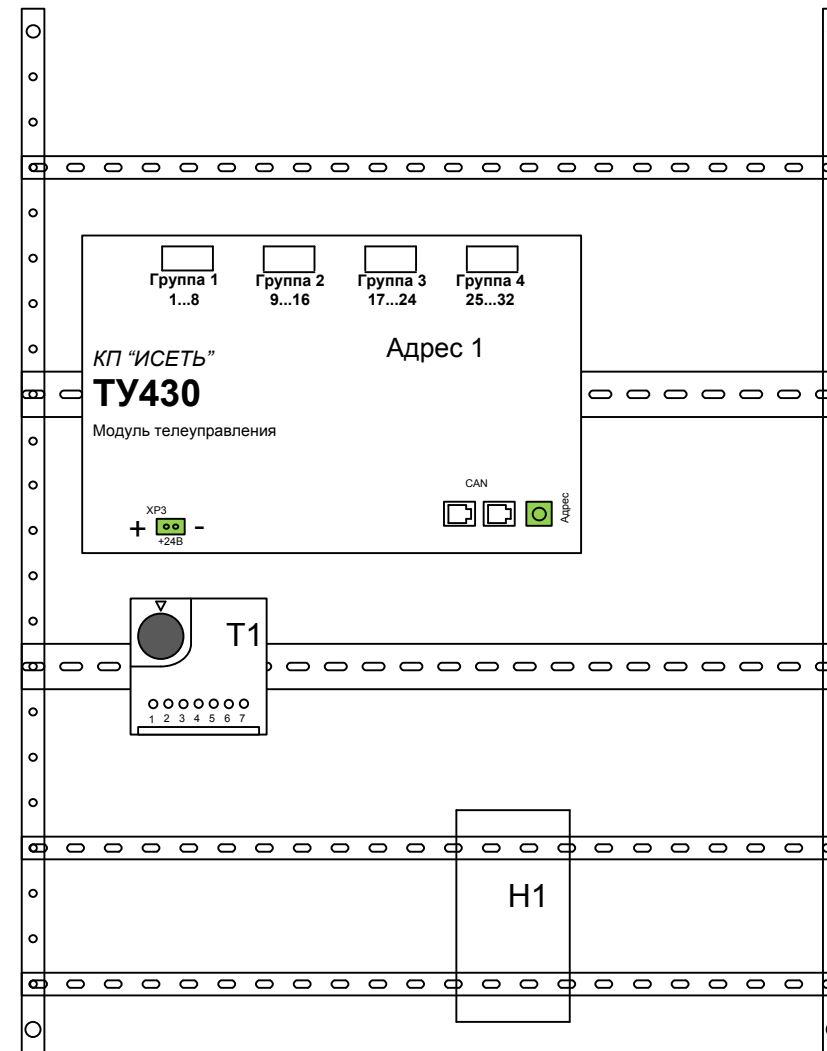

Име. № подл.	Подпись и дата	Взам. инв. №

						ТУ54-16.Р ВО			
						CANz/Term			
Изм.	Кол.	Лист	№ док.	Подпись	Дата	Общий вид	Стадия	Лист	Листов
Разработал		Карелин					РП	1	1
Проверил		Дмитриев							
Н. Контроль									
Утвердил		Дмитриев							
							ООО «НТК ИНТЕРФЕЙС» г.Екатеринбург 2009 г.		

Задняя стенка шкафа

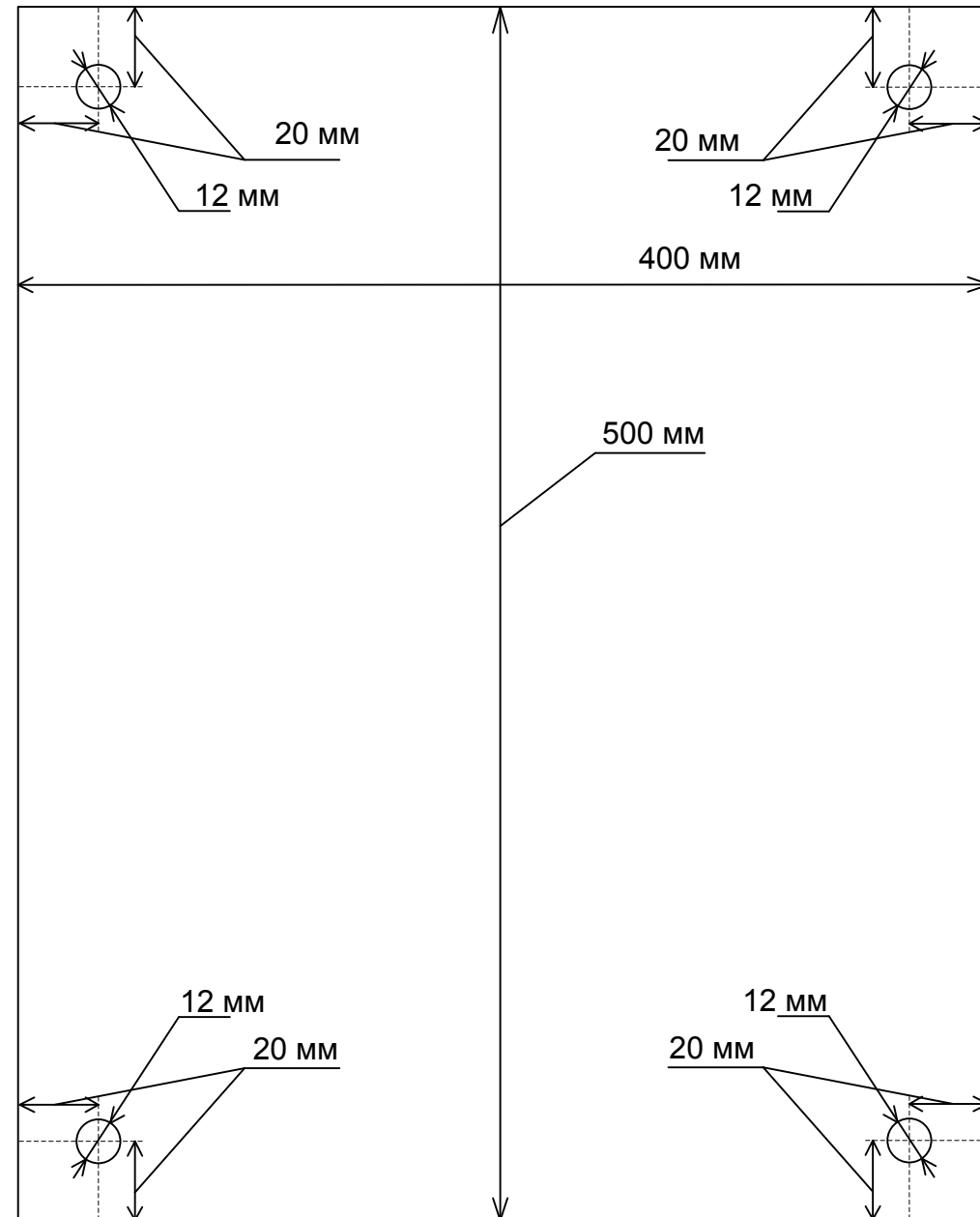

Вид сбоку

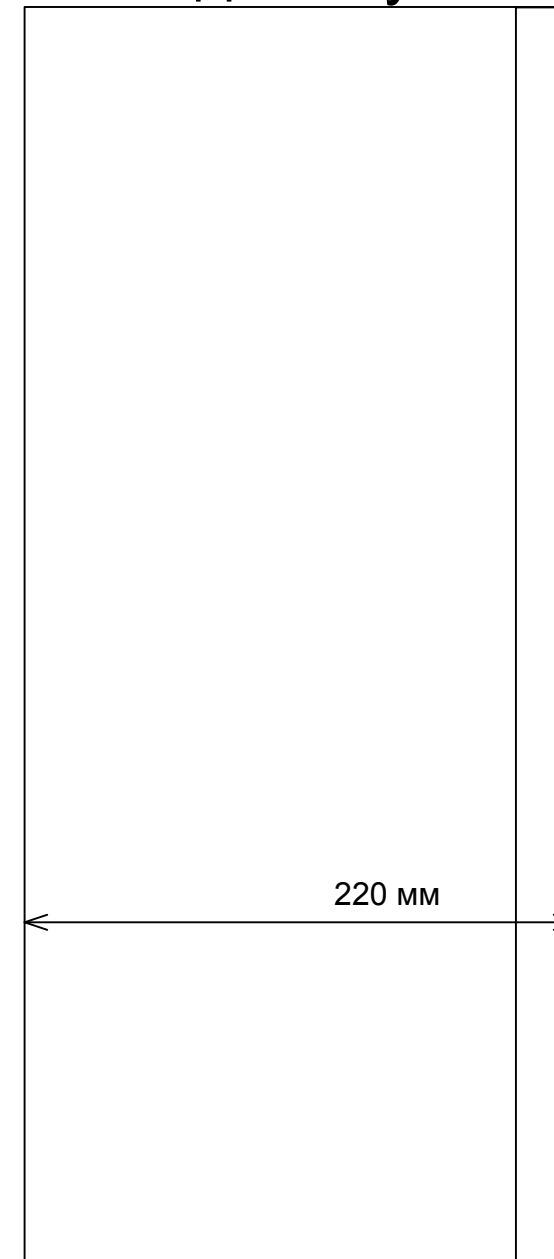

Кабельный ввод
PG29

 $\varnothing 24 \text{ мм}$
 Допустимый
размер кабеля

Кабельный ввод
PG11

 $\varnothing 10 \text{ мм}$
 Допустимый
размер кабеля

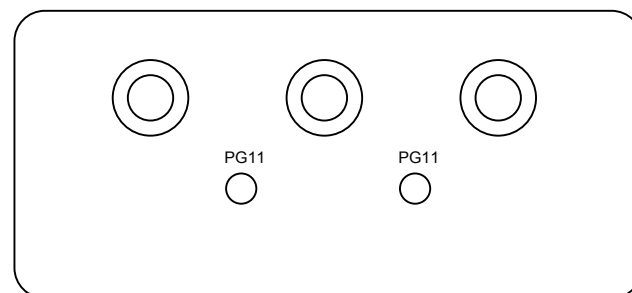
Расположение и количество кабельных вводов



						ТУ54-16.Р			
						CANz/Term			
Изм.	Кол.	Лист	№ док.	Подпись	Дата				
Разработал		Карелин				Габариты	Стадия	Лист	Листов
Проверил		Дмитриев					РП	1	1
Н. Контроль							ООО «НТК ИНТЕРФЕЙС» г.Екатеринбург 2009 г.		
Утвердил		Дмитриев							

Взам. инв. №

Подпись и дата

Инв. № подл.

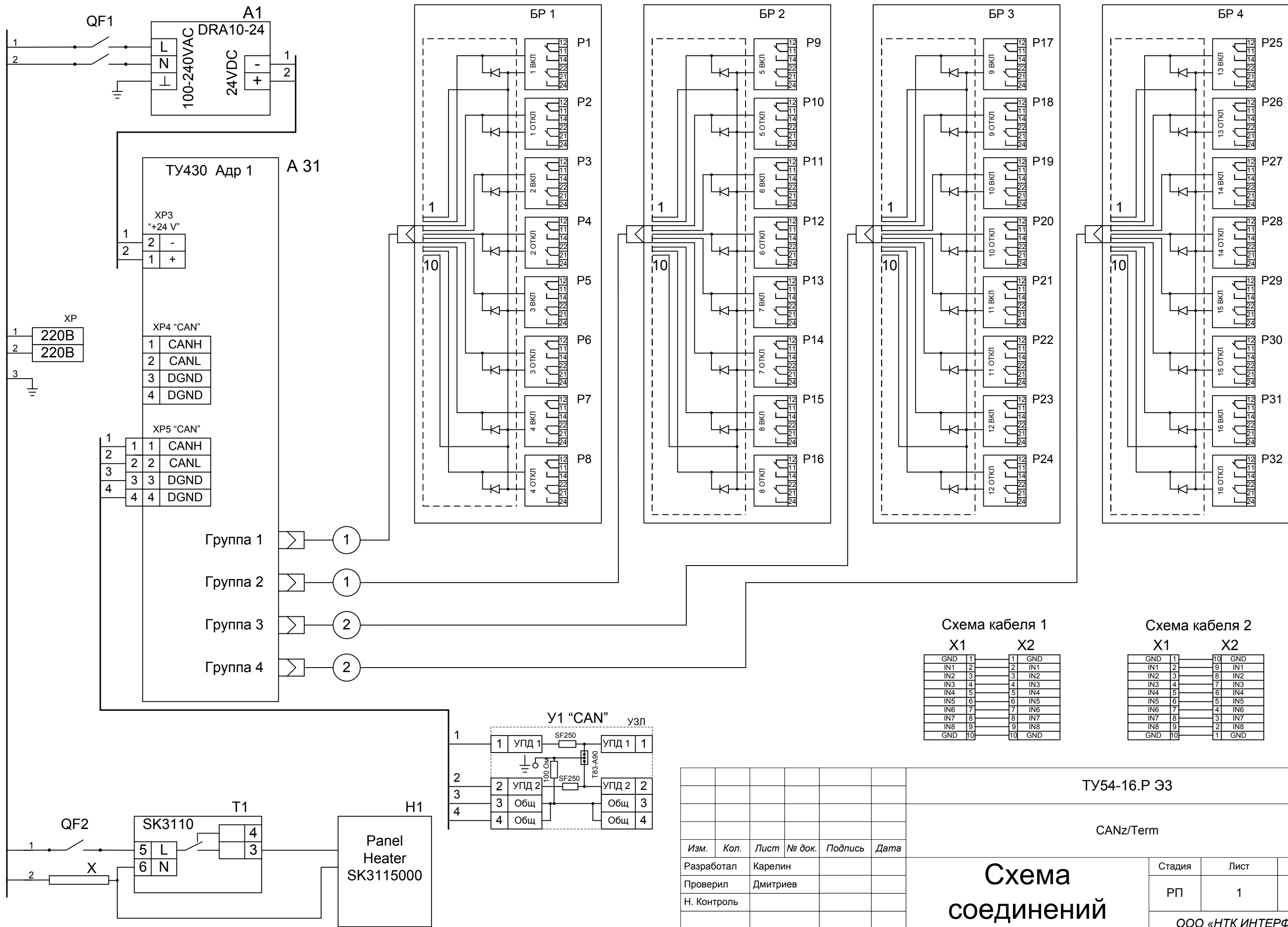

- Группа 1 (1)
- Группа 2 (1)
- Группа 3 (2)
- Группа 4 (2)

Схема кабеля 1

	X1	X2		X1	X2
GND	1	1	GND	1	GND
IN1	2	2	IN1	2	IN1
IN2	3	3	IN2	3	IN2
IN3	4	4	IN3	4	IN3
IN4	5	5	IN4	5	IN4
IN5	6	6	IN5	6	IN5
IN6	7	7	IN6	7	IN6
IN7	8	8	IN7	8	IN7
IN8	9	9	IN8	9	IN8
GND	10	10	GND	10	GND

Схема кабеля 2

	X1	X2		X1	X2
GND	1	10	GND	1	GND
IN1	2	9	IN1	2	IN1
IN2	3	8	IN2	3	IN2
IN3	4	7	IN3	4	IN3
IN4	5	6	IN4	5	IN4
IN5	6	5	IN5	6	IN5
IN6	7	4	IN6	7	IN6
IN7	8	3	IN7	8	IN7
IN8	9	2	IN8	9	IN8
GND	10	1	GND	10	GND

ТУ54-16.Р ЭЗ

CANz/Term

Изм.	Кол.	Лист	№ док.	Подпись	Дата
Разработал		Карелин			
Проверил		Дмитриев			
Н. Контроль					
Утвердил		Дмитриев			

Схема соединений

Стадия	Лист	Листов
РП	1	1

ООО «НТК ИНТЕРФЕЙС»
г. Екатеринбург
2009 г.

Име. № подл. Подпись и дата. Взам. инв. №



Выходные контакты реле Finder

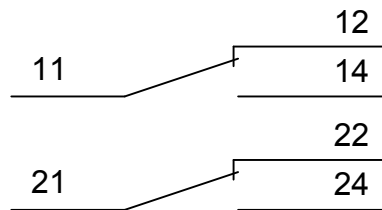

Инв. № подл.	Подпись и дата					ТУ54-16.Р Э5				
	Взам. инв. №					CANz/Term				
Инв. № подл.	Изм.	Кол.	Лист	№ док.	Подпись	Дата	Таблица подключения ТУ	Стадия	Лист	Листов
	Разработал	Карелин						РП	1	5
	Проверил	Дмитриев						ООО «НТК ИНТЕРФЕЙС» г.Екатеринбург 2009 г.		
	Н. Контроль									
	Утвердил	Дмитриев								

Ине. № подл.	Подпись и дата	Взам. инв. №

Блок реле ТУ БР1		Коман да	Конт.	СИГНАЛ	Кабель / провод	Куда поступает
Объект 1	ВКЛ	11				
		12				
		14				
		21				
		22				
		24				
Объект 1	ОТКЛ	11				
		12				
		14				
		21				
		22				
		24				
Объект 2	ВКЛ	11				
		12				
		14				
		21				
		22				
		24				
Объект 2	ОТКЛ	11				
		12				
		14				
		21				
		22				
		24				
Объект 3	ВКЛ	11				
		12				
		14				
		21				
		22				
		24				
Объект 3	ОТКЛ	11				
		12				
		14				
		21				
		22				
		24				
Объект 4	ВКЛ	11				
		12				
		14				
		21				
		22				
		24				
Объект 4	ОТКЛ	11				
		12				
		14				
		21				
		22				
		24				

Изм.	Кол. л.	Лист	№ док	Подп.	Дата

Ине. № подл.	Подпись и дата	Взам. инв. №

Блок реле ТУ БР2		Коман да	Конт.	СИГНАЛ	Кабель / провод	Куда поступает
Объект 5	ВКЛ	11				
		12				
		14				
		21				
		22				
		24				
Объект 5	ОТКЛ	11				
		12				
		14				
		21				
		22				
		24				
Объект 6	ВКЛ	11				
		12				
		14				
		21				
		22				
		24				
Объект 6	ОТКЛ	11				
		12				
		14				
		21				
		22				
		24				
Объект 7	ВКЛ	11				
		12				
		14				
		21				
		22				
		24				
Объект 7	ОТКЛ	11				
		12				
		14				
		21				
		22				
		24				
Объект 8	ВКЛ	11				
		12				
		14				
		21				
		22				
		24				
Объект 8	ОТКЛ	11				
		12				
		14				
		21				
		22				
		24				

Изм.	Кол. л.	Лист	№ док	Подп.	Дата

Ине. № подл.	Подпись и дата	Взам. инв. №

Блок реле ТУ БР3		Коман да	Конт.	СИГНАЛ	Кабель / провод	Куда поступает
Объект 9	ВКЛ	11				
		12				
		14				
		21				
		22				
		24				
Объект 9	ОТКЛ	11				
		12				
		14				
		21				
		22				
		24				
Объект 10	ВКЛ	11				
		12				
		14				
		21				
		22				
		24				
Объект 10	ОТКЛ	11				
		12				
		14				
		21				
		22				
		24				
Объект 11	ВКЛ	11				
		12				
		14				
		21				
		22				
		24				
Объект 11	ОТКЛ	11				
		12				
		14				
		21				
		22				
		24				
Объект 12	ВКЛ	11				
		12				
		14				
		21				
		22				
		24				
Объект 12	ОТКЛ	11				
		12				
		14				
		21				
		22				
		24				

Изм.	Кол. л.	Лист	№док	Подп.	Дата

Ине. № подл.	Подпись и дата	Взам. инв. №

Блок реле ТУ БР4		Коман да	Конт.	СИГНАЛ	Кабель / провод	Куда поступает
Объект 13	ВКЛ	11				
		12				
		14				
		21				
		22				
		24				
Объект 13	ОТКЛ	11				
		12				
		14				
		21				
		22				
		24				
Объект 14	ВКЛ	11				
		12				
		14				
		21				
		22				
		24				
Объект 14	ОТКЛ	11				
		12				
		14				
		21				
		22				
		24				
Объект 15	ВКЛ	11				
		12				
		14				
		21				
		22				
		24				
Объект 15	ОТКЛ	11				
		12				
		14				
		21				
		22				
		24				
Объект 16	ВКЛ	11				
		12				
		14				
		21				
		22				
		24				
Объект 16	ОТКЛ	11				
		12				
		14				
		21				
		22				
		24				

Изм.	Кол. л.	Лист	№ док	Подп.	Дата